

# CENTRE DE PROCRÉATION MÉDICALEMENT ASSISTÉE

## CARNET DE TRAITEMENTS



**GROUPE HOSPITALIER CHIREC**  
**Hôpital de Braine-l'Alleud - Waterloo**  
**Hôpital Delta**  
**Clinique Ste-Anne - St-Remi**

  
Centre de Procréation Médicalement Assistée  
[www.chirec.be](http://www.chirec.be)

# SUMMARY

<b>1. PRÉCAUTIONS GÉNÉRALES</b> .....	P 4-5
1.1 Ce que nous vous fournissons.....	P 4
1.2 Jour et heure de prise des médicaments.....	P 4
1.3 Quelques règles à respecter pour toute injection.....	P 4
1.4 Coût des médicaments.....	P 5
<b>2. CONSERVATION</b> .....	P 6
<b>3. ADMINISTRATION</b> .....	P 7
<b>4. ÉLIMINATION DES DÉCHETS</b> .....	P 7
<b>5. MÉDICAMENTS</b> .....	P 8-26
5.1 BEMFOLA®.....	P 8-10
5.2 ELONVA®.....	P 10-12
5.3 GONAL F®.....	P 13-15
5.4 GONAPEPTYL®.....	P 16-17
5.5 MENOPUR®.....	P 17-20
5.6 ORGALUTRAN®.....	P 21-22
5.7.1 OVITRELLE® stylo.....	P 23-24
5.7.2 OVITRELLE® seringue.....	P 24-25
5.8 PUREGON®.....	P 26-27
5.9 REKOVELLE®.....	P 28-30
<b>6. CONTACTS</b> .....	P 31

# 1. PRÉCAUTIONS GÉNÉRALES

Cette brochure vous a été transmise par la pharmacie de l'hôpital ou par la sage-femme du centre de PMA. Afin de garantir un traitement optimal, il est important de lire attentivement cette brochure.

## 1.1 Ce que nous vous fournissons

Sur base de la prescription qui vous a été fournie par votre médecin, nous vous livrons les différents **médicaments à injecter** ainsi que le **matériel** nécessaire à l'administration (seringue, aiguille,...).

Nous ne vous fournissons par contre pas les compresses stériles et le désinfectant.

**Désinfectants conseillés** : chlorhexidine, alcool dénaturé,... Veuillez demander conseil à votre pharmacien. Évitez les désinfectants colorés tels que l'Iso-Bétadine®.

Pour tout autre médicament à prendre par voie orale ou vaginale, veuillez vous rendre dans une pharmacie extérieure.

## 1.2 Jour et heure de prise des médicaments

Votre médecin du centre de PMA vous a remis un tableau reprenant les médicaments à injecter ainsi que le jour et l'heure d'administration.

Afin de garantir la meilleure efficacité du traitement, il est important de suivre le schéma méticuleusement et de respecter les heures des injections.

Pour les traitements à administrer sur plusieurs jours, effectuez l'injection tous les jours à la même heure (**maximum ± 15 minutes d'écart**), entre 19 heures et 22 heures, en fonction de votre organisation. Pour le **OVITRELLE®**, l'heure d'administration vous sera communiquée au plus tard l'avant-veille de la ponction (via le secrétariat, la sage-femme ou le gynécologue).

## 1.3 Quelques règles à respecter pour toute injection

Veuillez toujours travailler sur une **table rangée et nettoyée**.

**Lavez-vous les mains** avant toute manipulation du médicament

Si le médicament a été conservé au réfrigérateur, **sortez-le du frigo 15 minutes avant l'injection** afin que l'injection soit plus confortable.

**Ne jamais congeler** un médicament et veillez à ce que le médicament n'ait pas congelé dans votre frigo (exemple : en évitant de le mettre contre la paroi du frigo).

Avant de procéder à l'injection, vérifiez :

- S'il s'agit du **bon médicament**.
- La **date d'expiration** du médicament. Si elle est dépassée, ne pas l'utiliser.
- Que la solution soit **exempte de particules** et soit **limpide**. Dans le cas contraire, ne pas l'utiliser.

Les seringues et aiguilles sont à usage unique. Veuillez les éliminer après utilisation (cf. point 4. Élimination des déchets).

Veillez à ne pas toucher l'aiguille avec vos doigts. Pour ce faire, tenez-la par le bouchon. Si l'aiguille ou la seringue tombe par terre, prenez-en une nouvelle. Une fois l'injection réalisée, ne recapuchonnez pas l'aiguille car vous risquez de vous piquer. Tout flacon contenant de la poudre et qui a été mélangé à du liquide doit être injecté immédiatement après mélange.

#### 1.4 Coût des médicaments

Si vous êtes affilié à une mutuelle en Belgique et que vous rentrez dans les critères de remboursement (pma1/2/3/oncologie), la majorité du coût des médicaments sera pris en charge par l'INAMI et seule la facture du ticket modérateur vous sera envoyée. Afin de récupérer vos médicaments à la pharmacie de l'hôpital, vous devez impérativement être en possession de votre document mutuelle que vous remettrez au secrétariat de PMA.

Dans le cas contraire, si vous n'êtes pas affilié à une mutuelle en Belgique, que vous ne rentrez pas dans les critères de remboursement (pma1/2/3/oncologie) ou qu'il s'agit d'un don d'ovocytes, les médicaments vous seront facturés. Vous recevrez la facture par voie postale. Pour plus d'information concernant les prix, veuillez vous adresser à la pharmacie de l'hôpital.

**Ces médicaments sont onéreux, veuillez donc les utiliser et les conserver correctement !**

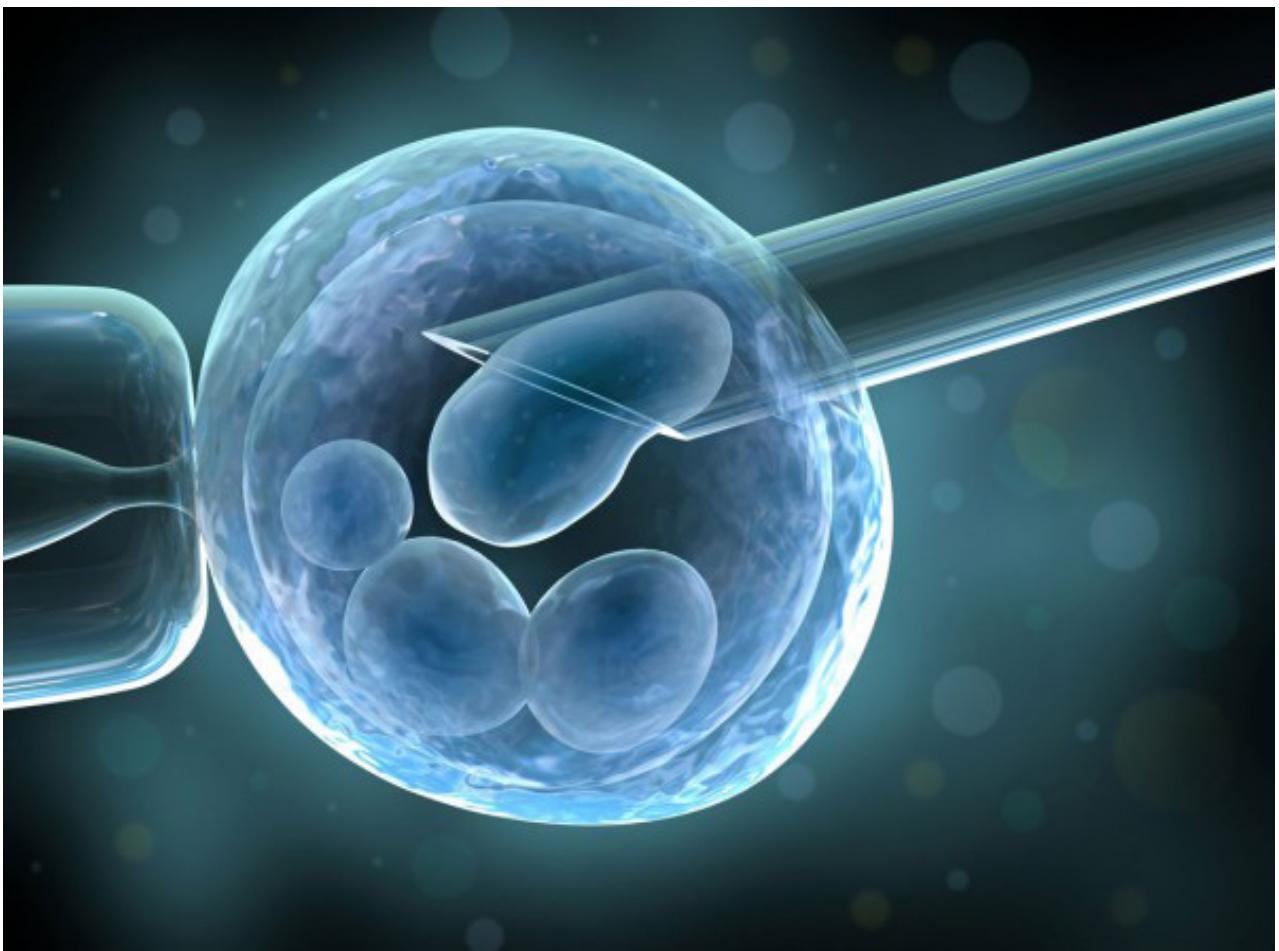

## 2. CONSERVATION

Afin de garantir la meilleure efficacité de vos médicaments, il est impératif de les conserver de manière optimale.

Le tableau ci-dessous reprend les médicaments que la pharmacie de l'hôpital vous a délivrés ainsi que leurs conditions de conservation.

En cas de doute, n'hésitez pas à contacter la pharmacie de l'hôpital pendant les heures d'ouverture ou le médecin de garde en dehors des heures d'ouverture. Prévoyez de prendre un frigobox et des glaçons pour frigobox avec vous lorsque vous venez chercher vos médicaments.

Médicament	Température de conservation		Abri de la lumière	Durée de conservation après la première utilisation	Transport	
	Si la température de la pièce est inférieure à 25°C	En cas de fortes chaleurs (> 25°C)			Si la température est inférieure à 25°C	En cas de fortes chaleurs (> 25°C)
Bemfola®	Frigo ou max 3 mois à température ambiante*	Frigo	Oui	NA	Max. 1 heure à température ambiante ou frigobox	Frigobox
Elonva®	Frigo ou max 1 mois à température ambiante	Frigo	Oui	NA		
Gonal F®	Frigo	Frigo	Oui	28 jours		
Gonapeptyl®	Frigo	Frigo	Oui	NA		
Menopur®	Température ambiante	Frigo	Oui	Après reconstitution : utiliser immédiatement	Température ambiante	
Orgalutran®	Température ambiante	Frigo	Oui	NA		
Ovitrelle® seringue et stylo	Frigo ou max 3 mois à température ambiante*	Frigo	Oui	NA	Max. 1 heure à température ambiante ou frigobox	
Puregon®	Frigo ou max 3 mois à température ambiante*	Frigo	NA	28 jours		
Rekovel®	Frigo ou max 3 mois à température ambiante*	Frigo	Oui	28 jours		

\* Une fois conservé à température ambiante, ne pas remettre au frigo

NA : Non applicable



Le meilleur endroit pour conserver vos médicaments au frigo se situe au milieu. Évitez de les conserver tout en haut, tout en bas et dans la porte du frigo.

### 3. ADMINISTRATION

Le médicament doit être injecté en sous-cutané. Sauf contre-indication, nous vous conseillons de faire l'injection au niveau du ventre. Dans certains cas, il pourra vous être conseillé de faire l'injection au niveau de la cuisse.

Le site d'injection doit être **alterné** afin d'éviter la formation de cicatrices et le durcissement des cellules graisseuses rendant l'injection plus douloureuse.

Les sites se situent de part et d'autre du nombril, ainsi qu'en dessous de celui-ci, à une distance de plus ou moins 3 doigts de celui-ci.



Pour faire l'injection, pincez doucement la partie de l'abdomen dans laquelle vous allez piquer, désinfectez-la et introduisez **l'entièreté de l'aiguille** dans la peau de manière **perpendiculaire** à la peau (= angle droit de 90° par rapport à la peau).

### 4. ÉLIMINATION DES DÉCHETS



Il est important de ne jeter **aucun médicament, seringue ou aiguille** avec les ordures ménagères.

Conteneurs à seringues* / Bouteille en plastique/verre	Ordures ménagères
Seringues usagées ou non	Boîte d'emballage
Aiguilles usagées ou non	Compresse / Lingettes imbibées d'alcool
Flacons	

\* Disponible en pharmacie de ville.

**Les conteneurs à seringues, bouteilles en plastique/verre sont ramenés à votre pharmacie de ville, à la pharmacie de l'hôpital ou à votre parc à conteneur pour destruction.**

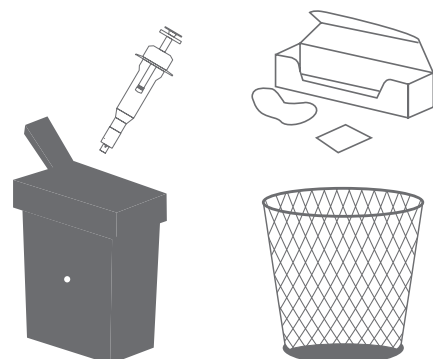

## 5. MÉDICAMENTS

### 5.1 BEMFOLA®

Le Bemfola® est utilisé pour stimuler vos ovaires en vue de produire des ovocytes.

#### Dosages disponibles

**Bemfola® 150 UI / 0,25 ml**



**Bemfola® 225 UI / 0,375 ml**



**Bemfola® 300 UI / 0,5 ml**



**Veillez retirer le médicament du réfrigérateur 15 minutes avant de l'utiliser.**

**Avant toute manipulation du produit, avez-vous :**

- Rangé et nettoyé votre table ?
- Lavé soigneusement vos mains ?



- |  |  |
|--|--|
| <b>A</b> Dose (indique la dose injectée)       | <b>E</b> Aiguille                                  |
| <b>B</b> Bouton poussoir                       | <b>F</b> Capuchon protecteur interne de l'aiguille |
| <b>C</b> Barre d'activation du stylo           | <b>G</b> Capuchon protecteur externe de l'aiguille |
| <b>D</b> Corps du stylo contenant la cartouche |  |

**Préparez le matériel sur votre table**

- Une compresse stérile
- Du désinfectant
- Une boîte de Bemfola® contenant un stylo pré-rempli à usage unique, une aiguille et une lingette imbibée d'alcool



## Préparez et amorcez le stylo

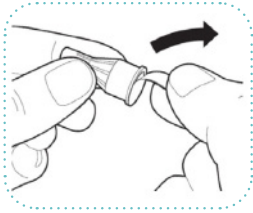

Désinfectez l'embout du stylo avec une compresse. Enlevez la languette de l'aiguille.

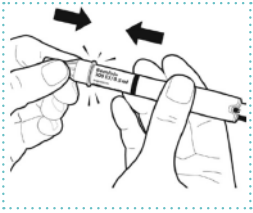

Vissez l'aiguille sur le stylo jusqu'à ce qu'elle soit bien fixée sans appuyer sur le bouton poussoir.

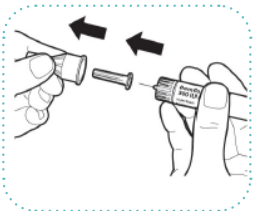

Enlevez les capuchons externe et interne de l'aiguille.

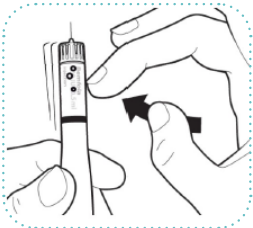

Tenez le stylo verticalement avec l'aiguille dirigée vers le haut. Tapotez le stylo afin de faire remonter les bulles d'air.

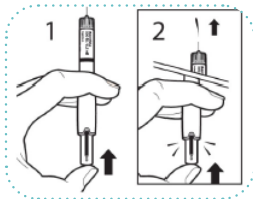

Tout en tenant le stylo verticalement avec l'aiguille dirigée vers le haut, poussez le bouton poussoir jusqu'à ce que la barre d'activation du stylo disparaisse et que vous entendiez un clic. Une goutte de liquide doit sortir de l'aiguille. Dans le cas contraire, n'utilisez pas le stylo.

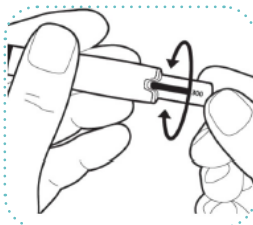

Faites tourner le bouton poussoir qui permet d'ajuster la dose jusqu'à ce que la dose souhaitée apparaisse dans la fenêtre de visualisation.



*Exemple : Si vous devez administrer 212,5 UI, tournez le bouton poussoir afin que la ligne correspondante apparaisse dans la fenêtre de visualisation.*

## Administrez le médicament

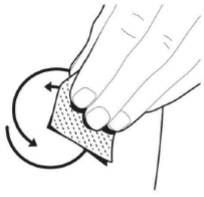

Pincez doucement la partie de l'abdomen dans laquelle vous allez piquer.  
Désinfectez-la à l'aide de la lingette imbibée d'alcool.



Introduisez l'entièreté de l'aiguille dans la peau de manière perpendiculaire à la peau (= angle droit de 90° par rapport à la peau).



Poussez doucement le bouton poussoir jusqu'à ce que vous ressentiez une résistance. Attendez 5 secondes. Relâchez la peau avant de retirer la seringue.

Retirez la seringue doucement et appuyez 1 à 2 seconde(s) sur la zone d'injection avec la lingette imbibée d'alcool sans faire de mouvement.

## Éliminez les produits comme décrit sur la page 7

### 5.2 ELONVA®

Elonva® est utilisé pour stimuler vos ovaires pendant 7 jours en vue de produire des ovocytes.

### Dosages disponibles

#### Elonva® 100 mcg / 0.5ml



#### Elonva® 150 mcg / 0.5ml



**Veillez retirer le médicament du réfrigérateur 15 minutes avant de l'utiliser.**

**Avant toute manipulation du produit, avez-vous :**

- Rangé et nettoyé votre table ?
- Lavé soigneusement vos mains ?

## Préparez le matériel sur votre table

- 1 compresse stérile
- Du désinfectant
- Une seringue pré-remplie d'Elonva® 100 mcg / 0,5 ml ou de 150 mcg / 0,5 ml et une aiguille à usage unique

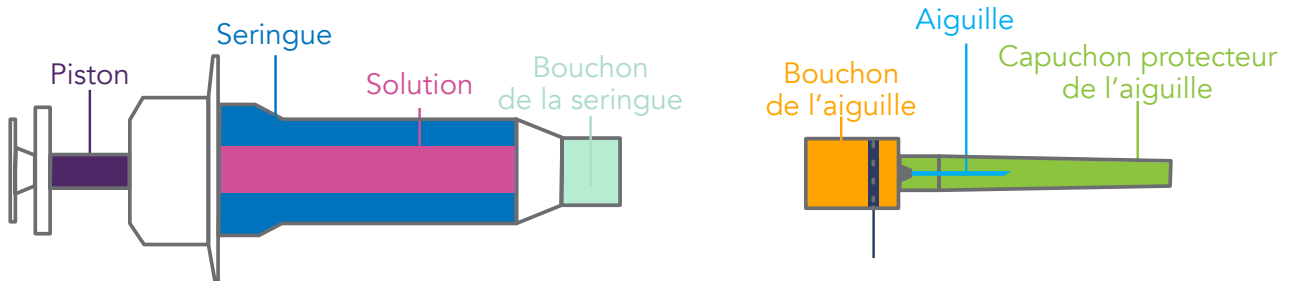

La seringue est munie d'un mécanisme de protection destiné à prévenir toute piqûre accidentelle.

## Préparez la seringue

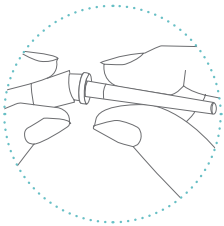

Déchirez l'emballage au niveau de la zone perforée et retirez le bouchon de l'aiguille. Déposez l'aiguille sur la table.



Tenez la seringue verticalement avec le bouchon gris dirigé vers le haut. Tapotez la seringue afin de faire remonter les bulles d'air.

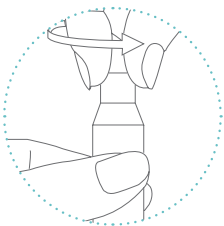

Tout en gardant la seringue verticalement avec le bouchon gris dirigé vers le haut, dévissez le bouchon de la seringue dans le sens inverse des aiguilles d'une montre.

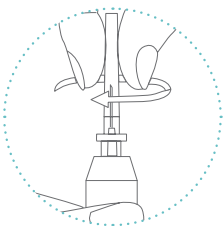

Vissez ensuite le capuchon protecteur de l'aiguille sur la seringue dans le sens des aiguilles d'une montre.

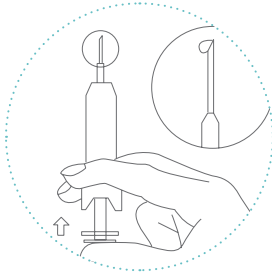

Tenez la seringue verticalement avec le capuchon protecteur vers le haut.

Retirez le capuchon.

Tout en tenant la seringue verticalement avec l'aiguille dirigée vers le haut, poussez lentement le piston jusqu'à ce qu'une goutte apparaisse sur l'aiguille.

### **Administrez le médicament**

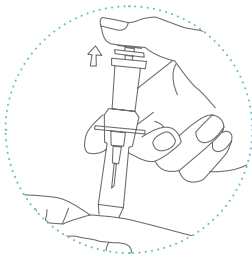

Pincez doucement la partie de l'abdomen dans laquelle vous allez piquer. Désinfectez-la à l'aide d'une compresse stérile. Introduisez l'entièreté de l'aiguille dans la peau de manière perpendiculaire à la peau (= angle droit de 90° par rapport à la peau).

Poussez doucement le piston jusqu'à ce que l'entièreté de la solution ai été injectée.

**Attendez 5 secondes avant de relâcher le piston.**

Relâchez la peau et le piston. L'aiguille se rétractera automatiquement dans la seringue.

Appuyez 1 à 2 secondes sur la zone d'injection avec une compresse sans faire de mouvement.

**Éliminez les produits comme décrit sur la page 7.**

### 5.3 GONAL® 300 UI OU 900 UI

Le Gonal F® est utilisé pour stimuler vos ovaires en vue de produire des ovules.

#### Dosages disponibles

##### GONAL® 300 UI



##### GONAL® 900 UI

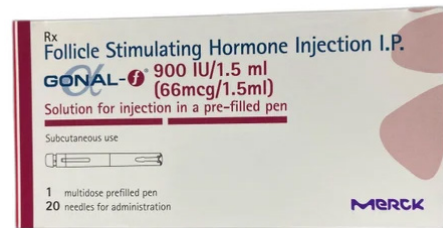

***Veillez retirer le médicament du réfrigérateur 15 minutes avant de l'utiliser. Cela permettra au liquide de revenir à température ambiante pour une administration plus agréable.***

#### ***Avant toute manipulation du produit, avez-vous :***

- Rangé et nettoyé votre table ?
- Lavé soigneusement vos mains ?

#### ***Préparez le matériel sur votre table***

- Une compresse stérile
- Du désinfectant
- Une boîte de Gonal F 300® ou Gonal F 900® contenant un stylo pré-rempli multidoses et des aiguilles à usage unique.

#### ***Préparez la seringue***

- Enlevez le papier de protection du contenant transparent.
- Retirez la seringue de son emballage.
- Retirez le capuchon gris.

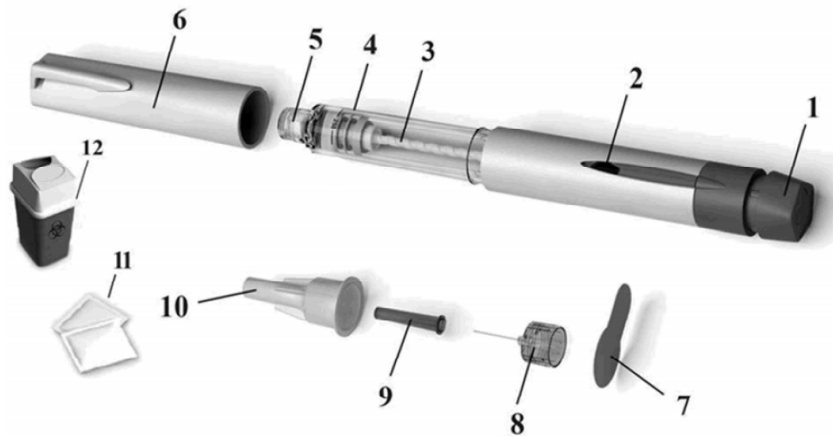

- |    |                             |     |                                    |
|----|-----------------------------|-----|------------------------------------|
| 1. | Bouton de sélection de dose | 7.  | Languette de protection détachable |
| 2. | Ecran d'affichage de dose   | 8.  | Aiguille amovible                  |
| 3. | Réservoir                   | 9.  | Capuchon intérieur de l'aiguille   |
| 4. | Piston                      | 10. | Capuchon extérieur de l'aiguille   |
| 5. | Embout fileté               | 11. | Cotons imbibés d'alcool            |
| 6. | Capuchon du stylo           | 12. | Collecteur d'aiguille              |

### Préparez le stylo



Désinfectez l'embout du stylo avec une compresse.  
 Enlevez la languette de l'aiguille.  
 Vissez l'aiguille sur le stylo jusqu'à ce qu'elle soit bien fixée.  
 Enlevez les capuchons externe et interne de l'aiguille.



### Sélectionnez la dose à administrer

Tournez le bouton sélecteur de dose dans le sens des aiguilles d'une montre jusqu'à ce que la dose prescrite par le médecin (par ex : 150 UI) apparaisse dans la fenêtre d'affichage en veillant à ne pas tirer ni pousser sur le bouton pendant la rotation. Si vous avez été trop loin, vous pouvez tourner le bouton sélecteur dans l'autre sens.

### **Administrez le médicament**

- Pincez doucement la partie de l'abdomen dans laquelle vous allez piquer. Désinfectez-là à l'aide d'une compresse stérile.
- Introduisez l'entièreté de l'aiguille dans la peau de manière perpendiculaire à la peau (= angle droit de 90° par rapport à la peau), tout en gardant la fenêtre d'affichage visible.
- Poussez doucement le bouton d'injection jusqu'au bout. Le chiffre « 0 » confirme que toute la dose a bien été administrée. Lorsque le stylo ne contient plus suffisamment de liquide pour vous injecter votre dose, le chiffre apparaissant sur le cadran après injection sera le nombre d'unité à vous injecter avec un nouveau stylo. Exemple : Si vous devez vous injecter 150 UI mais qu'après injection il reste 50 UI affiché sur le cadran, veuillez vous réinjecter 50 UI avec le nouveau stylo.
- Attendez 5 secondes. Relâchez la peau avant de retirer l'aiguille.
- Retirez le stylo doucement et appuyez 1 à 2 secondes sur la zone d'injection avec une compresse sans faire de mouvement.

**Éliminez les produits comme décrit sur la page 7.**

## 5.4 GONAPEPTYL®

Le Gonapeptyl® empêche l'ovulation prématurée.

### Dosages disponibles

En fonction du nombre de seringues prescrites par le médecin, les seringues sont fournies avec ou sans boîte.

**GONAPEPTYL® 0,1 MG / 1 ML**



***Veillez retirer le médicament du réfrigérateur 15 minutes avant de l'utiliser.***

### ***Avant toute manipulation du produit, avez-vous :***

- Rangé et nettoyé votre table ?
- Lavé soigneusement vos mains ?

### ***Préparez le matériel sur votre table***

- Une compresse stérile
- Du désinfectant
- Une seringue pré-remplie de Gonapeptyl® 0,1 mg / 1 ml à usage unique.

### ***Préparez la seringue***

- Enlevez le papier de protection du contenant transparent.
- Retirez la seringue de son emballage.
- Retirez le capuchon gris.



Ne pas enlever la bulle d'air (cfr « Bon à savoir »)



## **Administrez le médicament**

- Pincez doucement la partie de l'abdomen dans laquelle vous allez piquer. Désinfectez-la à l'aide d'une compresse stérile.
- Introduisez l'entièreté de l'aiguille dans la peau de manière perpendiculaire à la peau (= angle droit de 90° par rapport à la peau).
- Poussez doucement le piston jusqu'à ce que vous ressentiez une résistance.
- Attendez 5 secondes.
- Relâchez la peau avant de retirer la seringue.
- Retirez la seringue doucement et appuyez 1 à 2 secondes sur la zone d'injection avec une compresse sans faire de mouvement.

## **Éliminez les produits comme décrit sur la page 7.**

### **Bon à savoir**

Attention, contrairement à d'autres produits, il est important de ne pas évacuer la bulle d'air contenue dans la seringue. En effet, cette bulle va permettre au liquide restant dans l'aiguille d'être injectée dans votre corps.

## 5.5 MENOPUR®

Le Menopur® est utilisé pour stimuler vos ovaires en vue de produire des ovules.

### Dosages disponibles

En fonction de la dose prescrite par le médecin, les flacons sont fournis avec ou sans boîte.

### MENOPUR® 75 U.I.



### Avant toute manipulation du produit, avez-vous :

- Rangé et nettoyé votre table ?
- Lavé soigneusement vos mains ?

### Préparez le matériel sur votre table

- 2 compresses stériles
- Du désinfectant
- Une seringue
- Une grande aiguille
- Une petite aiguille
- 1-2-3 ou 4 flacons de Menopur® 75 U.I. avec de la poudre et 1 ou 2 ampoules avec du liquide en fonction de la posologie.

### Posologies possibles



#### POSOLOGIE : 75 U.I.

1 flacon avec de la poudre  
1 ampoule avec du liquide



#### POSOLOGIE : 150 U.I.

2 flacons avec de la poudre  
1 ampoule avec du liquide



#### POSOLOGIE : 225 U.I.

3 flacons avec de la poudre  
1 ampoule avec du liquide



#### POSOLOGIE : 300 U.I.

4 flacons avec de la poudre  
2 ampoules avec du liquide

## Préparez les flacons et les ampoules

Retirez le bouchon en plastique du ou des flacons.  
Désinfectez la surface en caoutchouc des flacons avec une compresse.

Prenez la ou les ampoule(s) de liquide et veillez à ce que tout le liquide se trouve dans la partie inférieure de l'ampoule en tapotant légèrement contre l'ampoule.  
Positionnez votre pouce sur le point bleu de l'ampoule et tenez la base de l'ampoule avec le pouce et l'index de l'autre main. Cassez l'ampoule en poussant vers l'arrière avec votre pouce.

## Préparez la seringue

- 1**
  - Fixez la grande aiguille sur la seringue.
  - Introduisez l'aiguille dans l'ampoule.
  - Tirez doucement le piston afin d'aspirer toute la solution dans la seringue.
  - Retirez l'aiguille de l'ampoule.
  
- 2**
  - Introduisez doucement la grande aiguille au centre du bouchon en caoutchouc du flacon contenant la poudre, en le maintenant sur la table.
  - Poussez doucement le piston afin d'injecter le liquide
  - Retirez l'aiguille du flacon.
  - Mélangez doucement le flacon (**ne pas agiter !!!**).
  - Vérifiez que le liquide dans le flacon soit bien transparent.
  
- 3**
  - Réintroduisez doucement la grande aiguille au centre du bouchon en caoutchouc du flacon contenant la poudre dissoute.
  - Tout en gardant l'aiguille enfoncée, retournez le flacon.
  - Assurez-vous que l'extrémité de l'aiguille soit bien recouverte par le liquide.
  - Tirez doucement le piston afin d'aspirer toute la solution dans la seringue
  - Retirez l'aiguille du flacon tout en maintenant le piston.

**En fonction de la dose prescrite, suivez les étapes précisées.**

Dose prescrite	Étapes
75 U.I.	Passez au point <b>4</b>
150 U.I.	Répétez les étapes <b>2</b> et <b>3</b> avec le 2 <sup>ème</sup> flacon contenant la poudre. Vous dissolvez donc votre 2 <sup>ème</sup> flacon de poudre à l'aide du mélange liquide + poudre du 1 <sup>er</sup> flacon.
225 U.I.	Répétez les étapes <b>2</b> et <b>3</b> avec le 2 <sup>ème</sup> et le 3 <sup>ème</sup> flacon contenant la poudre. Vous dissolvez donc votre 2 <sup>ème</sup> flacon de poudre à l'aide du mélange liquide + poudre du 1 <sup>er</sup> flacon et ainsi de suite avec le 3 <sup>ème</sup> flacon.
300 U.I.	Répétez l'étape <b>2</b> avec le 2 <sup>ème</sup> flacon contenant la poudre. Vous dissolvez donc votre 2 <sup>ème</sup> flacon de poudre à l'aide du mélange liquide + poudre du 1 <sup>er</sup> flacon Pour le 3 <sup>ème</sup> flacon, répétez les étapes <b>1 - 2 - 3</b> . Pour le 4 <sup>ème</sup> flacon, répétez l'étape <b>2</b> . Vous dissolvez donc votre 4 <sup>ème</sup> flacon de poudre à l'aide du mélange liquide + poudre du 3 <sup>ème</sup> flacon. Reprélevez le liquide contenu dans les 2 flacons avec la même seringue comme décrit au point <b>3</b> .

## 4

- Tenez la seringue en dirigeant l'aiguille vers le haut et remplacez la grande aiguille par la petite aiguille

### **Administrez le médicament**

- À l'aide de la deuxième compresse stérile, désinfectez la partie de l'abdomen dans laquelle vous allez piquer. Pincez doucement la partie de l'abdomen que vous avez désinfectée. Introduisez l'entièreté de l'aiguille dans la peau de manière perpendiculaire à la peau (= angle droit de 90°C par rapport à la peau).
- Poussez doucement le piston jusqu'à ce que l'entièreté de la solution ait été injectée. Attendez 5 secondes. Relâchez la peau avant de retirer la seringue.
- Retirez la seringue doucement et appuyez 1 à 2 secondes sur la zone d'injection avec une compresse sans faire de mouvement.
- Remettez le capuchon de l'aiguille sur l'aiguille

### **Éliminez les produits comme décrit sur la page 7.**

#### **Bon à savoir**

- Évitez de secouer trop fortement les flacons. Si la solution est trouble, ne pas l'injecter. Pour une meilleure dissolution, faites rouler le flacon entre l'index et le pouce.
- Il faut tenir le piston de la seringue lorsque vous retirez l'aiguille d'un flacon pour éviter que le liquide retourne dans le flacon.
- Prélevez le liquide avec l'ampoule tête vers le bas, en penchant un peu le flacon.

## 5.6 ORGALUTRAN®

L'Orgalutran® empêche l'ovulation prématurée.

### Dosages disponibles

En fonction du nombre de seringues prescrites par le médecin, les seringues sont fournies avec ou sans boîte.



**ORGALUTRAN® 0,25MG / 0,5ML**

### Avant toute manipulation du produit, avez-vous :

- Rangé et nettoyé votre table ?
- Lavé soigneusement vos mains ?

### Préparez le matériel sur votre table

- Une compresse stérile
- Du désinfectant
- Une seringue pré-remplie d'Orgalutran® 0,25 mg / 0,5ml à usage unique.

### Préparez la seringue

- Retirer le capuchon gris



Ne pas enlever la bulle d'air (cfr « Bon à savoir »)

## **Administrez le médicament**

- Pincez doucement la partie de l'abdomen dans laquelle vous allez piquer. Désinfectez-la à l'aide d'une compresse stérile.
- Introduisez l'entièreté de l'aiguille dans la peau de manière perpendiculaire à la peau (= angle droit de 90° par rapport à la peau).
- Poussez doucement le piston jusqu'à ce que vous ressentiez une résistance.
- Attendez 5 secondes.
- Relâchez la peau avant de retirer la seringue.
- Retirez la seringue doucement et appuyez 1 à 2 secondes sur la zone d'injection avec une compresse sans faire de mouvement.

## **Éliminez les produits comme décrit sur la page 7.**

### **Bon à savoir**

Attention, contrairement à d'autres produits, il est important de ne pas évacuer la bulle d'air contenue dans la seringue. En effet, cette bulle va permettre au liquide restant dans l'aiguille d'être injectée dans votre corps.

## 5.7.1 OVITRELLE® stylo

L'Ovitrelle® provoque l'ovulation.

### Dosages disponibles



## OVITRELLE® 250µG/0.5ML

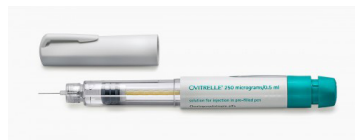

**Veillez retirer le médicament du réfrigérateur 15-30 minutes avant de l'utiliser. Cela permettra au liquide de revenir à température ambiante pour une administration plus agréable.**

### Avant toute manipulation du produit, avez-vous :

- Rangé et nettoyé votre table ?
- Lavé soigneusement vos mains ?

### Préparez le matériel sur votre table

- 2 compresses stériles
- Du désinfectant
- Une boîte d'Ovitrelle® contenant un stylo pré-rempli et une aiguille à usage unique

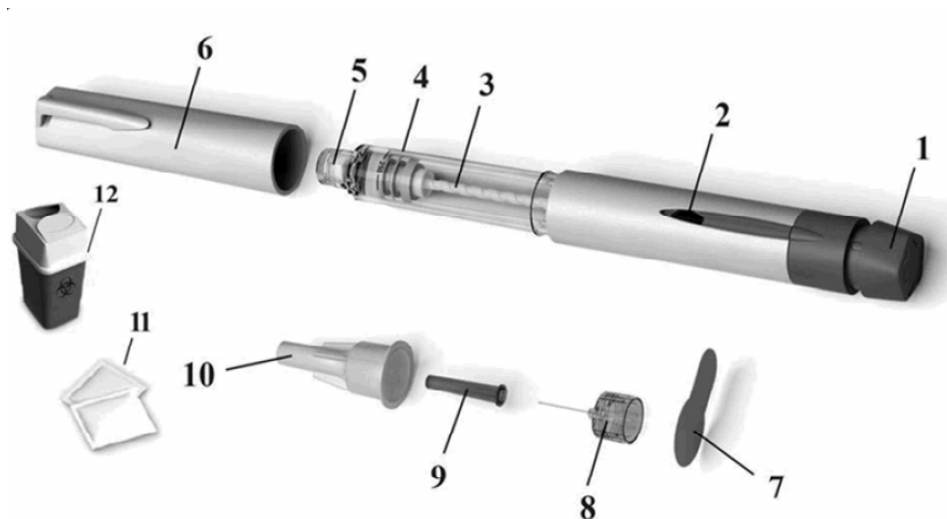

1. Bouton de sélection de dose
2. Ecran d'affichage de dose
3. Réservoir
4. Piston
5. Embout fileté
6. Capuchon du stylo

7. Languette de protection détachable
8. Aiguille amovible
9. Capuchon intérieur de l'aiguille
10. Capuchon extérieur de l'aiguille
11. Cotons imbibés d'alcool
12. Collecteur d'aiguille

## Préparez et amorcez le stylo



Désinfectez l'embout du stylo avec une compresse.  
Enlevez la languette de l'aiguille.  
Vissez l'aiguille sur le stylo jusqu'à ce qu'elle soit bien fixée.  
Enlevez les capuchons externe et interne de l'aiguille.

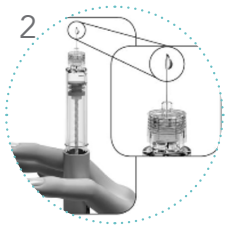

Tenez le stylo avec l'aiguille pointée vers le haut, tapotez légèrement sur le réservoir et regardez si une ou plusieurs minuscule(s) goutte(s) se trouve(nt) à l'extrémité de l'aiguille. Si vous voyez une goutte, passez directement à l'étape « sélectionnez la dose »

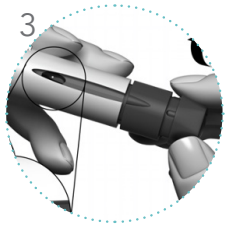

Si vous ne voyez pas de goutte, tournez le bouton sélecteur de dose dans le sens des aiguilles d'une montre jusqu'à ce qu'un point (•) apparaisse dans la fenêtre. Tenez le stylo vers le haut et poussez le bouton poussoir le plus loin possible ; une petite goutte apparaîtra au bout de l'aiguille. Votre stylo est alors prêt pour sélectionner la dose.

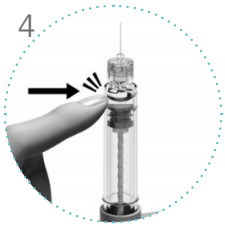

Si vous ne voyez toujours pas de goutte, vous pouvez répéter cette étape. Attention cette étape ne peut être répétée qu'une seule fois.

## Sélectionnez la dose à administrer

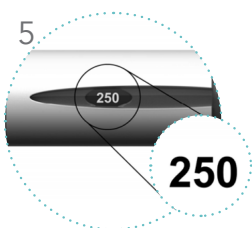

Tournez le bouton sélecteur de dose dans le sens des aiguilles d'une montre jusqu'à ce que le chiffre « 250 » apparaisse dans la fenêtre d'affichage en veillant à ne pas tirer ni pousser sur le bouton pendant la rotation.

## Administrez le médicament

- Pincez doucement la partie de l'abdomen dans laquelle vous allez piquer. Désinfectez-là à l'aide d'une compresse stérile.
- Introduisez l'entièreté de l'aiguille dans la peau de manière perpendiculaire à la peau (= angle droit de 90° par rapport à la peau), tout en gardant la fenêtre d'affichage visible.
- Poussez doucement le bouton d'injection jusqu'au bout. Le chiffre « 0 » confirme que toute la dose a bien été administrée.
- Attendez 5 secondes. Relâchez la peau avant de retirer l'aiguille.
- Retirez le stylo doucement et appuyez 1 à 2 secondes sur la zone d'injection avec une compresse sans faire de mouvement.

**Éliminez les produits comme décrit sur la page 7.**



## 5.7.2 OVITRELLE® seringue

L'Ovitrelle® déclenche l'ovulation.

### Dosages disponibles



**OVITRELLE® 250µg/0.5ML**

***Veillez retirer le médicament du réfrigérateur 15-30 minutes avant de l'utiliser. Cela permettra au liquide de revenir à température ambiante pour une administration plus agréable.***

### Avant toute manipulation du produit, avez-vous :

- Rangé et nettoyé votre table ?
- Lavé soigneusement vos mains ?

### Préparez le matériel sur votre table

- Une compresse stérile
- Du désinfectant
- Une seringue pré-remplie d'Ovitrelle® 250µg / 0,5ml à usage unique.

### Préparez la seringue

- Retirer le capuchon gris.
- Ne pas enlever la bulle d'air (cfr « Bon à savoir »)



### Administrez le médicament

- Désinfectez la partie de l'abdomen dans laquelle vous allez piquer à l'aide d'une compresse stérile
- Pincez doucement la partie de l'abdomen que vous avez désinfectée. Introduisez l'entière de l'aiguille dans la peau de manière perpendiculaire à la peau (= angle droit de 90°C par rapport à la peau).
- Poussez doucement le piston jusqu'à ce que vous ressentiez une résistance. Attendez 5 secondes. Relâchez la peau avant de retirer la seringue.
- Retirez la seringue doucement et appuyez 1 à 2 secondes sur la zone d'injection avec une compresse sans faire de mouvement.
- Remettez le capuchon extérieur de l'aiguille sur l'aiguille.

### Éliminez les produits comme décrit sur la page 7.

#### **Bon à savoir**

Attention, contrairement à d'autres produits, il est important de ne pas évacuer la bulle d'air contenue dans la seringue. En effet, cette bulle va permettre au liquide restant dans l'aiguille d'être injecté dans votre corps.

## 5.8 PUREGON®

Le Puregon® est utilisé pour stimuler vos ovaires en vue de produire des ovocytes.

### Dosages disponibles

#### Puregon® 300 U.I.



#### Puregon® 900 U.I.



***Veillez retirer le médicament du réfrigérateur 15 minutes avant de l'utiliser.***

***Avant toute manipulation du produit, avez-vous :***

- Rangé et nettoyé votre table ?
- Lavé soigneusement vos mains ?

***Préparez le matériel sur votre table***

- 2 compresses stériles
- Du désinfectant
- Un stylo
- Une boîte de Puregon® 300 U.I. ou de 900 U.I. et une aiguille à usage unique



Les boîtes de 300 U.I. contiennent 6 aiguilles et les boîtes de 900 U.I. contiennent 9 aiguilles. Ces aiguilles sont à usage unique et doivent être jetées après utilisation. Veuillez toujours vérifier que vous avez assez d'aiguilles pour continuer le traitement jusqu'à votre prochaine consultation.

## Préparez et amorcez le stylo.

Retirez le capuchon du stylo.

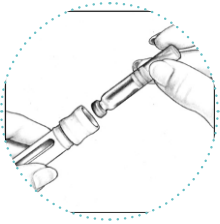

### À faire uniquement lors de la première utilisation de la cartouche :

Dévissez la partie supérieure du stylo et introduisez la cartouche dans la partie jaune avec en premier lieu l'extrémité comportant la capsule cerclée de métal.

Pour fermer le stylo, la vis noire doit appuyer sur le piston en caoutchouc de la cartouche. Au niveau de la fermeture, le triangle noir sur la partie jaune du stylo doit se trouver en face de la marque jaune sur la partie bleue de stylo.



- Désinfectez l'embout du stylo avec une compresse.
- Enlevez la languette de l'aiguille.
- Vissez l'aiguille sur le stylo jusqu'à ce qu'elle soit bien fixée.
- Enlevez les capuchons externe et interne de l'aiguille.

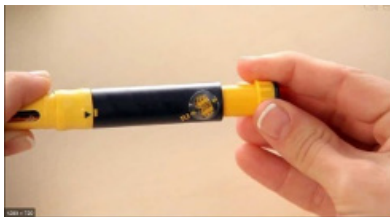

Tournez la roulette de sélection jusqu'à ce que la dose prescrite par le médecin apparaisse dans la fenêtre, entre les 2 tirets.

Si par erreur, vous dépassez le dosage prescrit, continuez à tourner la roulette de sélection jusqu'au bout et poussez à fond le bouton d'injection pour revenir à 0. **Ne revenez surtout pas en arrière.** Reprogrammez ensuite une nouvelle dose

## Administrez le médicament

- Pincez doucement la partie de l'abdomen dans laquelle vous allez piquer. Désinfectez-la à l'aide d'une compresse stérile.
- Introduisez l'entièreté de l'aiguille dans la peau de manière perpendiculaire à la peau (= angle droit de 90° par rapport à la peau), tout en gardant la fenêtre d'affichage visible.
- Poussez doucement le bouton d'injection jusqu'à ce que le chiffre « 0 » s'affiche.
- Attendez 5 secondes. Relâchez la peau avant de retirer l'aiguille.
- Retirez le stylo doucement et appuyez 1 à 2 secondes sur la zone d'injection avec une compresse sans faire de mouvement.

## Éliminez les produits comme décrit sur la page 7.

### Bon à savoir

- Si après injection, la dose ne revient pas à zéro c'est qu'il n'y a pas assez de produit dans la cartouche. Dans ce cas-là, notez la valeur sur un papier, retirez l'aiguille et la cartouche. Insérez une nouvelle cartouche, placez une nouvelle aiguille, préparez et amorcez le stylo, sélectionnez la dose manquante, et injectez. **Exemple** : Dose à injecter = 300 U.I. Si après injection, la valeur dans la fenêtre d'affichage indique 200 U.I., placez une nouvelle cartouche et injectez les 200 U.I. restantes.
- Chaque cartouche de Puregon® contient un surplus de produit. Ne vous étonnez donc pas si à la fin de vos injections, il vous reste du produit dans la cartouche.
- Après chaque injection, vous pouvez laisser la cartouche dans le stylo et les placer dans le frigo.

## 5.9 REKOVELLE®

Le Rekovelle® est utilisé pour stimuler vos ovaires en vue de produire des ovocytes.

### Dosages disponibles

Rekovelle® 12mcg / 0,36ml



Rekovelle® 36mcg / 1,08ml



***Veillez retirer le médicament du réfrigérateur 15 minutes avant de l'utiliser.***

### ***Avant toute manipulation du produit, avez-vous :***

- Rangé et nettoyé votre table ?
- Lavé soigneusement vos mains ?

### ***Préparez le matériel sur votre table***

- 2 compresses stériles
- Du désinfectant
- Un stylo pré-rempli de Rekovelle® 12 mcg/0,36 ml ou de 36 mcg/1,08 ml et une aiguille à usage unique

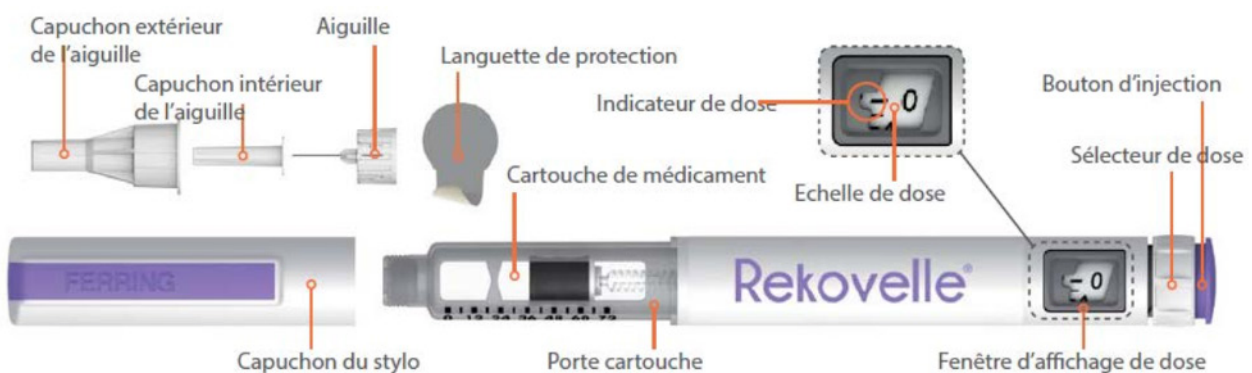

Les boîtes de 12 mcg/0,36 ml contiennent 3 aiguilles et les boîtes de 36 mcg/1,08 ml contiennent 6 aiguilles. Ces aiguilles sont à **usage unique** et doivent être jetées après utilisation. Veuillez toujours vérifier que vous avez assez d'aiguilles pour continuer le traitement jusqu'à votre prochaine consultation.

Chaque trait correspond à 0,33 mcg

## Préparez et amorcez le stylo



- 1 Retirez le capuchon extérieur du stylo.  
Désinfectez la surface en caoutchouc du stylo en à l'aide d'une compresse.



- 2 Enlevez la languette de protection de l'aiguille et vissez-la sur le stylo.



- 3 Retirez les capuchons extérieur et intérieur de l'aiguille.

## A faire uniquement lors de la première utilisation du stylo, sinon, passez à l'étape 7 :



- 4 Il est important de retirer les bulles d'air du stylo avant la 1ère utilisation. Pour ce faire, tournez le bouton sélecteur de dose jusqu'à ce que l'image d'une gouttelette apparaisse.



- 5 Tenez le stylo avec l'aiguille pointant vers le haut et tapotez légèrement sur la cartouche afin de faire remonter les bulles d'air.



- 6 Maintenez ensuite le bouton d'injection enfoncé jusqu'à ce que le chiffre « 0 » apparaisse dans la fenêtre d'affichage et qu'une gouttelette de liquide apparaisse au bout de l'aiguille. Si aucune goutte n'apparaît, répétez les étapes 4, 5 et 6.



- 7 Tournez le bouton de sélection jusqu'à ce que la dose prescrite par le médecin apparaisse dans la fenêtre. Chaque ligne de graduation correspond à une modification de dose par palier de 0,33 mcg. Si vous réglez accidentellement une mauvaise dose, tournez le bouton dans un sens ou dans l'autre afin de revenir à la dose correcte. Voir point « Bon à savoir ».

## Administrez le médicament

- Pincez doucement la partie de l'abdomen dans laquelle vous allez piquer. Désinfectez-la à l'aide d'une compresse stérile.
- Introduisez l'entièreté de l'aiguille dans la peau de manière perpendiculaire à la peau (= angle droit de 90° par rapport à la peau), tout en gardant la fenêtre d'affichage visible.
- Poussez doucement le bouton d'injection jusqu'à ce que le chiffre « 0 » s'affiche.  
**Attendez 5 secondes avant de relâcher le bouton d'injection.** Relâchez la peau avant de retirer l'aiguille.
- Retirez le stylo doucement et appuyez 1 à 2 secondes sur la zone d'injection avec une compresse sans faire de mouvement.

## Éliminez les produits comme décrit sur la page 7.

### Bon à savoir

Si vous n'arrivez pas à régler la dose prescrite complète sur votre stylo, c'est qu'il ne reste pas assez de médicament dans votre stylo. Vous devrez donc injecter une partie de la dose avec votre stylo actuel et en prendre un nouveau pour le reste de la dose.

Exemple : Si la dose prescrite est de 11,33 mcg et que vous n'arrivez pas à tourner votre bouton d'injection au-delà de 4 mcg dans votre stylo actuel, vous devez prendre un stylo supplémentaire pour injecter le reste de la dose. Dans ce cas-ci, le reste de la dose correspond à 7,33 mcg ( $11,33 - 4$ ) => Tournez le bouton d'injection jusque 7 + 1 trait.

# CONTACTS PHARMACIE

---

## HÔPITAL DE BRAINE-L'ALLEUD – WATERLOO

Ouvert du lundi au vendredi de 8h30 à 17h  
+32 (0)2 434 92 08  
Bâtiment A – étage -2

## HÔPITAL DELTA

Ouvert du lundi au vendredi de 8h30 à 12h45 et de 13h30 à 17h  
+32 (0)2 434 81 66  
Étage 1- Aile B (1<sup>ère</sup> porte à gauche)

## CLINIQUE S<sup>T</sup>E-ANNE S<sup>T</sup>-REMI

Ouvert du lundi au vendredi de 8h30 à 17h  
+32 (0)2 434 38 69  
Route 151

## NOTES

---

.....  
.....  
.....  
.....  
.....  
.....  
.....  
.....  
.....  
.....  
.....  
.....  
.....  
.....  
.....  
.....  
.....  
.....  
.....  
.....  
.....

## NOS SITES HOSPITALIERS BRUXELLES



### Site DELTA

Boulevard du Triomphe, 201  
1160 Bruxelles



### Site STE-ANNE ST-REMI

Boulevard Jules Graindor, 66  
1070 Bruxelles

## NOS SITES HOSPITALIERS DE JOUR BRUXELLES



### Clinique de la BASILIQUE

Rue Pangaert, 37 - 47  
1083 Bruxelles

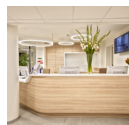

### Centre Médical EDITH CAVELL

Rue Général Lotz, 37  
1180 Bruxelles

## BRABANT WALLON



### Site BRAINE-L'ALLEUD - WATERLOO

Rue Wayez, 35  
1420 Braine-l'Alleud

## NOS CENTRES MÉDICAUX BRUXELLES



### Centre Médical PARC LÉOPOLD

Rue Froissart, 38  
1040 Bruxelles



### Centre Médical EUROPE - LAMBERMONT

Rue des Pensées, 1-5  
1030 Bruxelles



### CITYCLINIC CHIREC Louise

Avenue Louise, 235B  
1050 Bruxelles

## BRABANT WALLON



### Centre Médical JEAN MONNET

Avenue Jean Monnet, 12  
1400 Nivelles